

**NOKIA**

# **Gebruikershandleiding**

# 1 Over deze gebruikershandleiding



**Belangrijk:** Lees de gedeelten 'Voor uw veiligheid' en 'Product- en veiligheidsinformatie' in de gedrukte gebruikershandleiding of op [www.nokia.com/support](http://www.nokia.com/support) voordat u het apparaat in gebruik neemt, voor belangrijke informatie over een veilig gebruik van uw apparaat en batterij. Lees de gedrukte handleiding om aan de slag te gaan met uw nieuwe apparaat.

## Inhoudsopgave

|          |  |           |
|----------|--|-----------|
| <b>1</b> | <b>Over deze gebruikershandleiding</b>                 | <b>2</b>  |
| <b>2</b> | <b>Inhoudsopgave</b>                                   | <b>3</b>  |
| <b>3</b> | <b>Aan de slag</b>                                     | <b>5</b>  |
|          | Toetsen en onderdelen . . . . .                        | 5         |
|          | Uw telefoon instellen en inschakelen . . . . .         | 6         |
|          | Uw telefoon opladen . . . . .                          | 9         |
|          | Toetsenblok . . . . .                                  | 9         |
| <b>4</b> | <b>Oproepen, contacten en berichten</b>                | <b>11</b> |
|          | Oproepen . . . . .                                     | 11        |
|          | Contacten . . . . .                                    | 11        |
|          | Berichten verzenden . . . . .                          | 12        |
| <b>5</b> | <b>Uw telefoon personaliseren</b>                      | <b>13</b> |
|          | Tonen wijzigen . . . . .                               | 13        |
|          | Het uiterlijk van uw startscherm wijzigen . . . . .    | 13        |
|          | Optimaal gebruikmaken van de twee simkaarten . . . . . | 13        |
| <b>6</b> | <b>Camera</b>  | <b>14</b> |
|          | Foto's en video's . . . . .                            | 14        |
| <b>7</b> | <b>Internet en verbindingen</b>                        | <b>15</b> |
|          | Op het web bladeren . . . . .                          | 15        |
|          | Bluetooth® . . . . .                                   | 15        |
| <b>8</b> | <b>Muziek</b>  | <b>16</b> |
|          | Muziekspeler . . . . .                                 | 16        |
|          | Naar de radio luisteren . . . . .                      | 16        |

|  |           |
|--|-----------|
| <b>9 Klok, agenda en calculator</b>                        | <b>17</b> |
| Tijd en datum handmatig instellen . . . . .                | 17        |
| Wekker . . . . .   | 17        |
| Agenda . . . . .   | 17        |
| Rekenmachine . . . . .                                     | 17        |
| <b>10 Uw telefoon leegmaken</b>                            | <b>19</b> |
| Persoonlijke inhoud van uw telefoon verwijderen . . . . .  | 19        |
| <b>11 Product- en veiligheidsinformatie</b>                | <b>20</b> |
| Voor uw veiligheid . . . . .                               | 20        |
| Noodoproepen . . . . .                                     | 23        |
| Het apparaat onderhouden . . . . .                         | 23        |
| Recycling . . . . .  | 24        |
| Symbool van een doorgestreepte container . . . . .         | 25        |
| Informatie over de batterij en de lader . . . . .          | 25        |
| Kleine kinderen . . . . .                                  | 26        |
| Medische apparatuur . . . . .                              | 26        |
| Geïmplanteerde medische apparaten . . . . .                | 26        |
| Gehoor . . . . .   | 26        |
| Het apparaat tegen schadelijke inhoud beschermen . . . . . | 27        |
| Voertuigen . . . . .                                       | 27        |
| Omgevingen met explosiegevaar . . . . .                    | 27        |
| Informatie over certificatie (SAR) . . . . .               | 27        |
| Over Digital Rights Management (DRM) . . . . .             | 28        |
| Copyrights en andere vermeldingen . . . . .                | 28        |

### 3 Aan de slag

#### TOETSEN EN ONDERDELEN

##### Uw telefoon

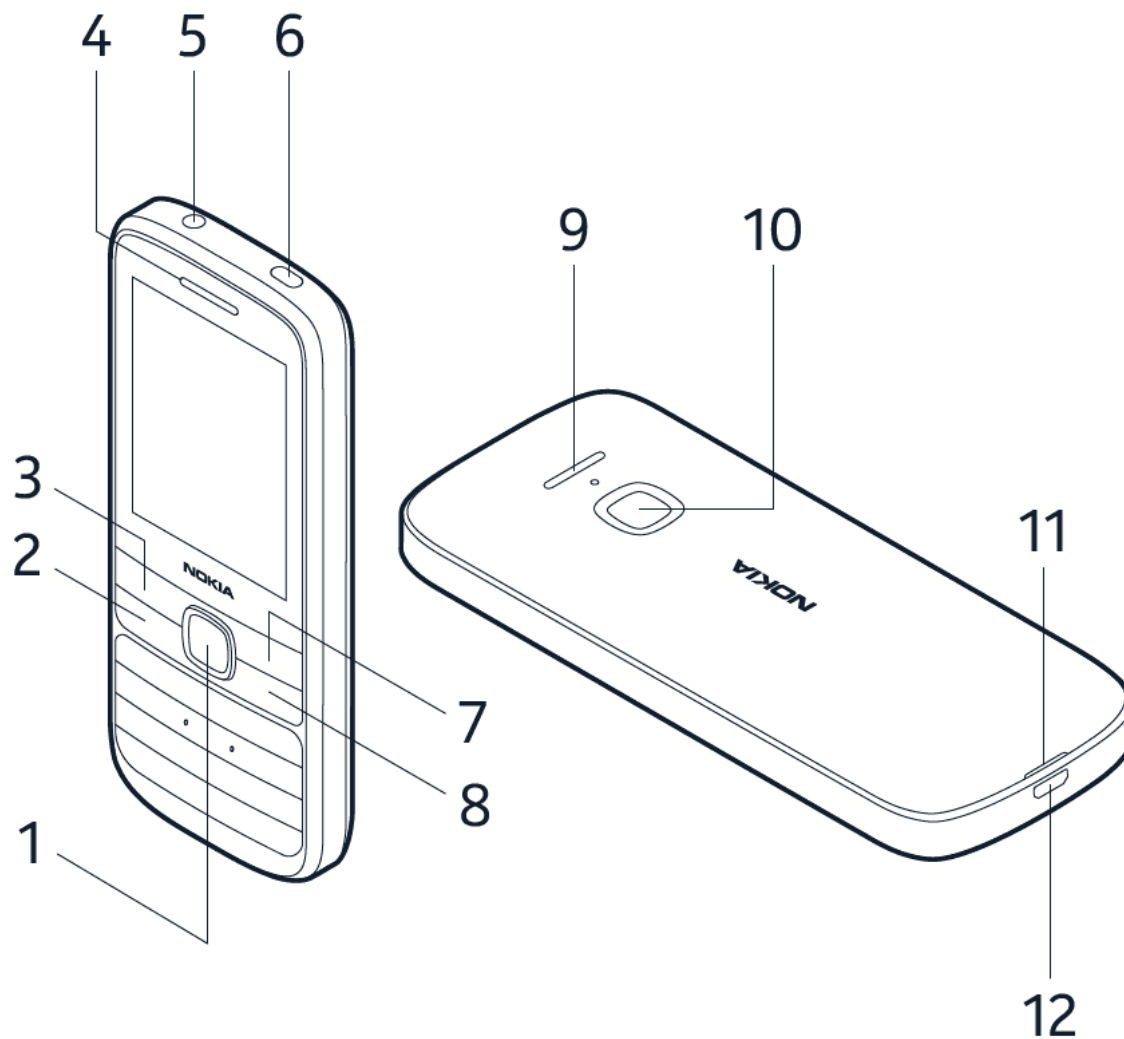

Deze gebruikershandleiding is bedoeld voor de volgende modellen: TA-1276, TA-1296, TA-1279, TA-1289, TA-1282, TA-1316, TA-1321.

- |                             |                                       |
|-----------------------------|---------------------------------------|
| 1. Bladertoets              | 7. Rechterselectietoets               |
| 2. Beltoets                 | 8. Toets Aan-Uit/Beëindigen           |
| 3. Linkerselectietoets      | 9. Luidspreker                        |
| 4. Luistergedeelte          | 10. Camera                            |
| 5. Hoofdtelefoonaansluiting | 11. Sleuf voor openen van achtercover |
| 6. Flitser                  | 12. USB-aansluiting                   |

Vermijd contact met de antenne als de antenne in gebruik is. Contact met antennes kan tijdens gebruik de kwaliteit van de communicatie nadelig beïnvloeden en kan tot een kortere levensduur van de batterij leiden door een hoger stroomverbruik. door een hoger stroomverbruik.

Sluit niet aan op producten die een uitgangssignaal afgeven, aangezien dit het apparaat kan beschadigen. Sluit geen energiebron aan op de audio-aansluiting. Als u externe apparaten of externe headsets aansluit op de audioaansluiting die niet zijn goedgekeurd voor gebruik met dit apparaat, moet u extra letten op het geluidsniveau. Bepaalde onderdelen van het apparaat zijn magnetisch. Metaalhoudende materialen kunnen door dit apparaat worden aangetrokken. Houd creditcards en andere magnetische opslagmedia uit de buurt van het apparaat, omdat de gegevens die op deze media zijn opgeslagen, kunnen worden gewist.

Sommige accessoires die in deze gebruikershandleiding worden genoemd, zoals een lader, headset of gegevenskabel, zijn mogelijk apart verkrijgbaar.



**Let op:** U kunt uw telefoon instellen met een beveiligingscode om uw privacy en persoonlijke gegevens te beschermen. Selecteer **Menu** > **⚙️** > **Beveiliging** > **Blokkering** > **Beveiligingscode**. Zorg dat u de code die u hebt ingesteld, onthoudt, want HMD Global kan deze niet openen of omzeilen.

## UW TELEFOON INSTELLEN EN INSCHAKELEN

### Nano-SIM



**Belangrijk:** Dit apparaat is alleen bedoeld voor gebruik met een nano SIM-kaart (zie afbeelding). Bij gebruik van incompatibele SIM-kaarten kan de kaart of het apparaat schade oplopen en kunnen gegevens op de kaart beschadigd raken.



**Let op:** Schakel het apparaat uit en zorg ervoor dat het apparaat niet met een lader of een ander apparaat is verbonden als u covers wilt verwijderen. Raak de elektronische onderdelen niet aan terwijl u covers verwisselt. Bevestig altijd de covers voordat u het apparaat opbergt of gebruikt.

## De achterklep openen

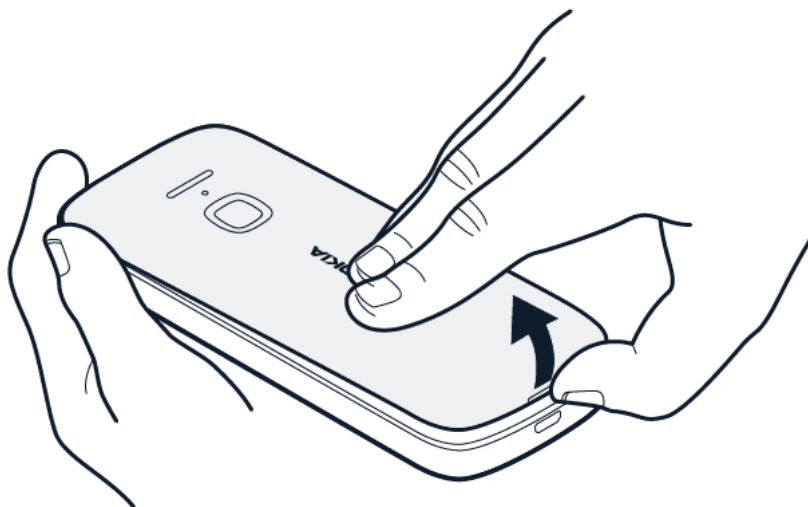

1. Plaats uw nagel in de kleine sleuf aan de onderkant van de telefoon, licht de cover op en verwijder deze.
2. Als de batterij zich in de telefoon bevindt, licht u deze eruit.

## De SIM-kaart plaatsen

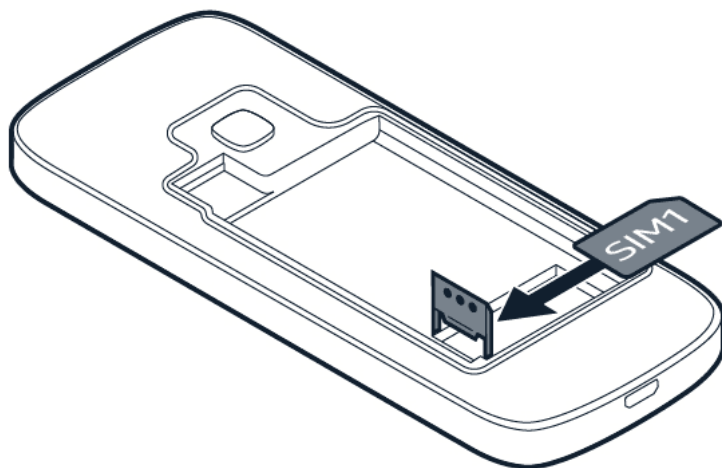

1. Schuif de SIM-kaarthouder naar links en open deze.
2. Plaats de nano SIM in de SIM-opening met het contactgebied naar beneden gericht.
3. Sluit de houder en schuif deze naar rechts om hem op zijn plaats te vergrendelen.

## De tweede SIM-kaart plaatsen

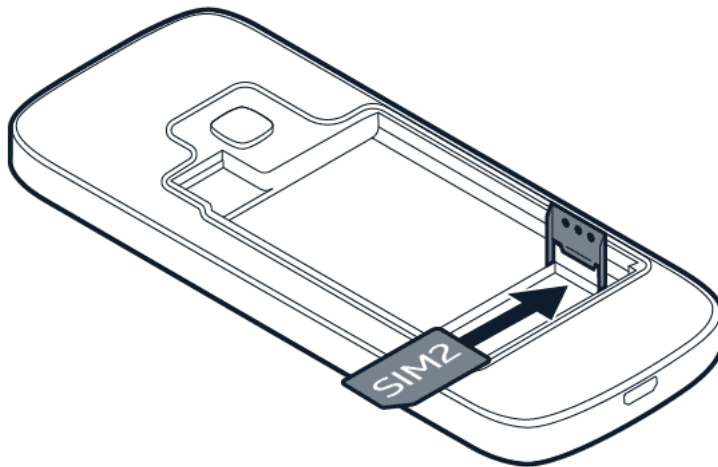

1. Schuif de SIM-kaarthouder van de SIM2-sleuf naar rechts en open deze.
2. Plaats de nano SIM in de SIM2-opening met het contactgebied naar beneden gericht.
3. Sluit de houder en schuif deze naar links om hem op zijn plaats te vergrendelen. Beide SIM-kaarten zijn tegelijkertijd beschikbaar wanneer het apparaat niet wordt gebruikt, maar als één SIM-kaart actief is, bijvoorbeeld om een oproep te plaatsen, is de andere mogelijk niet beschikbaar.



**Tip:** Controleer het etiket op de verpakking om te zien of uw telefoon 2 simkaarten kan gebruiken. Als u 2 IMEI-codes op het etiket ziet staan, hebt u een dual-simtelefoon.

## De geheugenkaart gebruiken

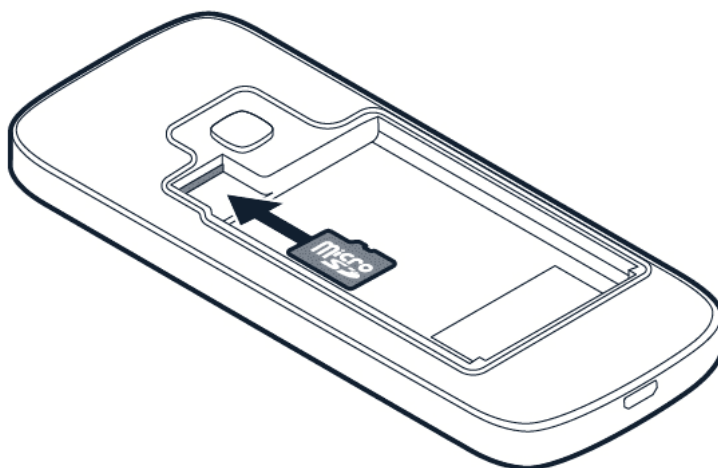



## Gebruikershandleiding

1. Schuif de geheugenkaart in de geheugenkaartsleuf.
2. Plaats de batterij weer terug.
3. Plaats de achtercover weer terug.

### Uw telefoon inschakelen

Houd  ingedrukt.

## UW TELEFOON OPLADEN

Uw batterij is in de fabriek gedeeltelijk opgeladen maar u moet deze mogelijk opnieuw opladen voordat u uw telefoon kunt gebruiken.

### De batterij opladen

1. Sluit de lader aan op een stopcontact.
2. Sluit de lader aan op de telefoon. Wanneer de batterij is opgeladen, koppelt u lader los van de telefoon en vervolgens van het stopcontact.

Als de batterij volledig ontladen is, kan het enkele minuten duren voordat de batterij-indicator wordt weergegeven.



**Tip** u kunt het opladen via USB gebruiken wanneer er geen stopcontact beschikbaar is. Tijdens het opladen van het apparaat kunnen gegevens worden overgebracht. De efficiëntie van opladen via USB kan sterk variëren en het kan lang duren voordat het opladen start en het apparaat gaat werken. Zorg ervoor dat uw computer is ingeschakeld.

## TOETSENBLOK

### De telefoontoetsen gebruiken

- Kies **Menu** op het Startscherm als u de apps en functies op uw telefoon wilt zien.
- Gebruik de bladertoetsen om naar een app of functie te gaan. Druk op de bladertoets om de app of functie te openen.

### Het toetsenblok vergrendelen

Vergrendel het toetsenblok zodat u niet per ongeluk iets activeert: druk op . Druk op de bladertoets en selecteer **Vrijg.** > **\*** om het toetsenblok te ontgrendelen.

## Schrijven met het toetsenblok

Druk op een toets en gebruik de bladertoets om de gewenste letter te selecteren.

Als u een spatie wilt invoeren, drukt u op **0**.

Selecteer **≡** > **Invoegopties** > **Symbool invoegen** als u een speciaal teken of een leesteken wilt invoegen.

Als u tussen hoofdletters en kleine letters wilt schakelen, drukt u herhaaldelijk op **#**.



Druk op een cijfertoets en gebruik de bladertoets om het gewenste getal te selecteren en te typen.

## 4 Oproepen, contacten en berichten

### OPROEPEN

#### Een oproep plaatsen

Ontdek hoe u met uw nieuwe telefoon een oproep kunt plaatsen.

1. Voer het telefoonnummer in. Als u het voor internationale oproepen gebruikte +-teken wilt invoeren, drukt u tweemaal op \*.
2. Druk op . Selecteer welke SIM u wilt gebruiken als hierom wordt gevraagd.
3. Als u de oproep wilt beëindigen, drukt u op .

#### Een oproep beantwoorden

Druk op .

### CONTACTEN

#### Een contact toevoegen

1. Selecteer **Menu** >  > **+ Nieuw contact**.
2. Schrijf de naam en voer het nummer in.
3. Selecteer **←** > **OK**.

Selecteer **≡** > **Nieuw contact toevgn** als u meer contacten wilt toevoegen.

#### Een contact vanuit een oproeplogboek opslaan

1. Selecteer **Menu** > .
2. Blader naar het nummer dat u wilt opslaan, selecteer **≡** > **Aan contacten toev.** > **Nieuw contact**.
3. Voeg de naam van het contact toe, controleer het telefoonnummer en selecteer **←** > **OK**.



#### Een contact bellen

U kunt een contact rechtstreeks bellen vanuit de contactenlijst.

Selecteer **Menu** > , blader naar het contact dat u wilt bellen en druk op de beltoets.

## BERICHTEN VERZENDEN

### Berichten schrijven en verzenden

1. Selecteer **Menu** >  > **+ Nieuw bericht**.
2. Voer in het veld **Ontvangers** het nummer van de ontvanger in of selecteer  > **Contacten** om ontvangers uit uw lijst met contacten toe te voegen.
3. Schrijf het bericht in het veld **Bericht**.
4. Als u smiley's of symbolen aan uw bericht wilt toevoegen, selecteert u  > **Invoegopties** > **Smiley invoegen** of **Symbool invoegen**.
5. Selecteer **Verz.**.

## 5 Uw telefoon personaliseren

### TONEN WIJZIGEN

#### Nieuwe tonen instellen

1. Selecteer **Menu** > **⚙️** > **Personalisatie** > **Geluiden**.
2. Selecteer de toon die u wilt wijzigen.
3. Blader naar de gewenste toon en kies **Select.**.

### HET UITERLIJK VAN UW STARTSCHEM WIJZIGEN

#### Een nieuwe achtergrond kiezen

U kunt de achtergrond van uw startscherm wijzigen.

1. Selecteer **Menu** > **⚙️** > **Personalisatie** > **Schermachtergrond vergrendelen** > **Achtergronden**.
2. Blader naar de gewenste achtergrond en kies **Select.**.
3. Selecteer **✓** als u de achtergrond wilt.

### OPTIMAAL GEBRUIKMAKEN VAN DE TWEE SIMKAARTEN

Uw telefoon is geschikt voor twee SIM-kaarten en u kunt deze voor verschillende doeleinden gebruiken.

#### Selecteren welke SIM-kaart u wilt gebruiken

Selecteer **Menu** > **⚙️** > **Connectiviteit** > **Dual SIM**.

- Als u wilt kiezen welke SIM-kaart u voor oproepen wilt gebruiken, selecteert u **Voorkeurs-SIM voor oproepen**.
- Als u wilt kiezen welke SIM-kaart u voor berichten wilt gebruiken, selecteert u **Voorkeurs-SIM voor berichten**.
- Als u wilt kiezen welke SIM-kaart u voor mobiele gegevens wilt gebruiken, selecteert u **Mobiele gegevens** > **Voorkeurs-SIM**.





**Tip:** U kunt uw SIM-kaarten een andere naam geven om ze makkelijker te kunnen onderscheiden. Selecteer **Menu** > **⚙️** > **Connectiviteit** > **Dual SIM** > **SIM-instellingen**. Selecteer een SIM en **Naam SIM**.

## 6 Camera

### FOTO'S EN VIDEO'S

U hebt geen aparte camera nodig als uw telefoon ook alles heeft om herinneringen vast te leggen.

#### Een foto maken





1. Selecteer **Menu** > .
2. Als u een foto wilt maken, selecteert u .

Als u de gemaakte foto wilt bekijken, selecteert u  > **Galerij**.

#### Opties voor de camera

Selecteer **Menu** >  >  en selecteer de gewenste optie, bijvoorbeeld **Effecten** of **Timer**.

#### Een video opnemen

1. Als u de videocamera wilt inschakelen, selecteert u **Menu** >  en bladert u naar .
2. Selecteer  om het opnemen te starten.
3. Selecteer  om het opnemen te stoppen.

Als u de gemaakte video wilt bekijken, selecteert u **Menu** > **Video's**.

## 7 Internet en verbindingen

### OP HET WEB BLADEREN

#### Met internet verbinden

Let op dat de browser in uw regio kan verschillen en anders kan werken.

1. Selecteer **Menu** > **ⓘ**.
2. Schrijf een webadres en druk op **OK**.

### BLUETOOTH®

Verbind uw telefoon via Bluetooth met andere apparaten.

#### Bluetooth inschakelen

1. Selecteer **Menu** > **⚙** > **Connectiviteit** > **Bluetooth**.
2. **Bluetooth** inschakelen.
3. Selecteer **Gevonden appar.** en het Bluetooth-apparaat waarmee u wilt verbinden.

## 8 Muziek

### MUZIEKSPELER

U kunt met de muziekspeler naar uw MP3-muziekbestanden luisteren.

#### Muziek beluisteren

Als u muziek wilt afspelen, moet u de muziekbestanden op een geheugenkaart of in het telefoongeheugen opslaan.





1. Selecteer **Menu** > .
2. Selecteer **Nummers** als u al uw opgeslagen muziek wilt afbeelden.
3. Blader naar een nummer en selecteer **Afspelen**.

U kunt ook uw eigen afspeellijsten maken.

Blader omhoog of omlaag als u het volume wilt wijzigen.

### NAAR DE RADIO LUISTEREN

#### Op uw telefoon naar uw favoriete radiozenders luisteren

Selecteer **Menu** > . Uw telefoon zoekt automatisch naar zenders wanneer u de radio inschakelt. Druk op de pijl omhoog of omlaag als u het volume wilt wijzigen. Als u een zender wilt opslaan, selecteert u  > **Aan favorieten toevoegen**. Als u naar een opgeslagen zender wilt overschakelen, selecteert u  > **Favorieten** en vervolgens de zender. Als u de radio wilt sluiten, selecteert u  > **Radio sluiten**.



## 9 Klok, agenda en calculator

### TIJD EN DATUM HANDMATIG INSTELLEN

#### De tijd en datum wijzigen



1. Selecteer **Menu** >  > **Tijd en taal** > **Datum en tijd** .
2. Schakel **Autom. bijwerk.** uit.
3. Selecteer **Tijd** om de gewenste tijd in te stellen.
4. Selecteer **Datum** om de gewenste datum in te stellen.
5. Selecteer **Opslaan** .

### WEKKER

Ontdek hoe u de wekker kunt gebruiken om wakker te worden en ergens op tijd te kunnen komen.



#### Een alarm instellen

Geen klok in de buurt? Gebruik uw telefoon als wekker.

1. Selecteer **Menu** > .
2. Selecteer **+ Nieuw alarm** en voer de alarmtijd en andere gegevens in.
3. Selecteer  > **Opslaan** .

### AGENDA

#### Een agendagebeurtenis toevoegen

1. Selecteer **Menu** > .
2. Blader naar een datum en selecteer  > **Nieuwe gebeurtenis toevoegen** .
3. Voer de details van de gebeurtenis in selecteer **Opslaan** .

### REKENMACHINE

Ontdek hoe u met de rekenmachine van uw telefoon kunt optellen, aftrekken, vermenigvuldigen en delen.

## Hoe u kunt rekenen

1. Selecteer **Menu** > .
2. Voer de eerste factor van uw berekening in, gebruik de bladertoets om de bewerking te selecteren en voer de tweede factor in.
3. Druk op de bladertoets om het resultaat van de berekening te krijgen.

Selecteer  om de nummervelden leeg te maken.



## 10 Uw telefoon leegmaken



### PERSOONLIJKE INHOUD VAN UW TELEFOON VERWIJDEREN



Als u een nieuwe telefoon koopt of om een andere reden uw oude telefoon weg wilt doen of wilt hergebruiken, kunt u uw persoonlijke informatie en inhoud als volgt verwijderen. U bent zelf verantwoordelijk voor het verwijderen van al uw persoonlijke inhoud.

#### Inhoud van uw telefoon verwijderen

Als u persoonlijke inhoud van uw telefoon verwijdert, moet u opletten of u inhoud uit het telefoongeheugen of van de simkaart verwijdert.

Als u berichten wilt verwijderen, selecteert u **Menu** > . Selecteer  > **Conv. verwijderen**, selecteer alle berichtenthreads en .

Als u contacten wilt verwijderen, selecteert u **Menu** > . Selecteer  > **Contacten verw.**, selecteer alle contacten en .

Als u alle oproepgegevens wilt verwijderen, selecteert u **Menu** > . Selecteer  > **Alles verwijderen** > **OK**.

Controleer of al uw persoonlijke inhoud is verwijderd.

## 11 Product- en veiligheidsinformatie

### VOOR UW VEILIGHEID

Lees deze eenvoudige richtlijnen. Het niet opvolgen van de richtlijnen kan gevaarlijk zijn of in strijd zijn met lokale wet- en regelgeving. Lees de volledige gebruikershandleiding voor meer informatie.

### UITSCHAKELEN IN GEBIEDEN WAARBINNEN EEN GEBRUIKSVERBOD GELDT



Schakel het apparaat uit wanneer het gebruik van mobiele telefoons niet is toegestaan of wanneer dit storingen of gevaar kan opleveren, bijvoorbeeld in vliegtuigen, in ziekenhuizen of in de nabijheid van medische apparatuur, bij brandstof, chemicaliën of in gebieden waar explosieven worden gebruikt. Volg alle instructies op in gebieden waar een gebruiksverbod geldt.

### VERKEERSVEILIGHEID HEEFT VOORRANG



Houd u aan alle lokale wetgeving. Houd tijdens het rijden altijd uw handen vrij om het voertuig te besturen. De verkeersveiligheid dient uw eerste prioriteit te hebben terwijl u rijdt.

## STORING



Alle draadloze apparaten kunnen gevoelig zijn voor storing. Dit kan de werking van het apparaat negatief beïnvloeden.

## BEVOEGD ONDERHOUD



Dit product mag alleen door bevoegd personeel worden geïnstalleerd of gerepareerd.

## BATTERIJEN, LADERS EN ANDERE ACCESSOIRES



Gebruik alleen batterijen, laders en andere accessoires die door HMD Global Oy zijn goedgekeurd voor gebruik met dit apparaat. Sluit geen incompatibele producten aan.

## HOUD HET APPARAAT DROOG



Als uw apparaat waterbestendig is, lees dan de IP-rating voor meer gedetailleerde instructies.

## BESCHERM UW GEHOOR



Luister niet langdurig naar hoge geluidsniveaus om mogelijke gehoorschade te voorkomen. Wees voorzichtig wanneer u het apparaat dicht bij uw oor houdt terwijl de luidspreker wordt gebruikt.

## SAR



Dit apparaat voldoet aan de richtlijnen voor blootstelling aan RF-signalen wanneer het op normale wijze tegen het oor wordt gehouden of wanneer het zich op een afstand van minimaal 5 mm van het lichaam bevindt. De specifieke maximale SAR-waarden kunt u vinden in het gedeelte Informatie over certificatie (SAR) van deze gebruikershandleiding. Ga voor meer informatie naar [www.sar-tick.com](http://www.sar-tick.com).

Wanneer het apparaat op het lichaam wordt gedragen in een draagtasje, riemclip of andere vorm van apparaathouder, mogen deze hulpmiddelen geen metaal bevatten en moet er minimaal voor bovengenoemde afstand van het lichaam worden gezorgd. Onthoud dat mobiele apparaten, zelfs als u geen spraakoproep plaatst, mogelijk zenden.

## NOODOPROEPEN



**Belangrijk:** verbindingen kunnen niet onder alle omstandigheden worden gegarandeerd. Vertrouw nooit alleen op een draadloze telefoon voor het tot stand brengen van essentiële communicatie, bijvoorbeeld bij medische noodgevallen.

Voordat u de oproep plaatst:

- Schakel de telefoon in.
  - Ontgrendel het telefoonscherm en de toetsen als deze vergrendeld zijn.
  - Ga naar een plek waar de signaalsterkte voldoende is.
1. Druk meerdere malen op de eindtoets, tot het startscherm wordt weergegeven.
  2. Voer het officiële alarmnummer in voor het gebied waar u zich bevindt. Alarmnummers verschillen per locatie.
  3. Druk op de beltoets.
  4. Geef de benodigde informatie zo nauwkeurig mogelijk op. Beëindig de oproep pas als u hiervoor toestemming hebt gekregen.

Mogelijk moet u ook de volgende stappen uitvoeren:

- Plaats een SIM-kaart in de telefoon.
- Als de telefoon om een pincode vraagt, voert u het officiële alarmnummer in voor het gebied waar u zich bevindt en drukt u op de beltoets.
- Schakel de oproepbeperkingen in uw telefoon, zoals het blokkeren van oproepen, vaste nummers of beperkte groep gebruikers uit.

## HET APPARAAT ONDERHOUDEN

Behandel het apparaat, batterij, lader en accessoires met zorg. Met de volgende suggesties houdt u het apparaat in werkende staat.

- Houd het apparaat droog. Neerslag, vochtigheid en allerlei soorten vloeistoffen of vocht kunnen mineralen bevatten die corrosie van elektronische schakelingen veroorzaken.
- Gebruik of bewaar het apparaat niet op stoffige of vuile plaatsen.
- Bewaar het apparaat niet bij zeer hoge temperaturen. Hoge temperaturen kunnen schade aan het apparaat of de batterij veroorzaken.
- Bewaar het apparaat niet bij zeer lage temperaturen. Wanneer het apparaat weer opwarmt tot de normale temperatuur, kan binnen in het apparaat vocht ontstaan

## Gebruikershandleiding

- waardoor het beschadigd kan raken.
- Open het apparaat niet op een andere manier dan in de gebruikershandleiding wordt voorgeschreven.
- Niet-geautoriseerde aanpassingen kunnen het apparaat beschadigen en kunnen in strijd zijn met de regelgeving met betrekking tot radioapparaten.
- Laat het apparaat niet vallen en stoot of schud niet met het apparaat of de batterij. Een ruwe behandeling kan het beschadigen.
- Het oppervlak van het apparaat mag alleen worden gereinigd met een zachte, schone, droge doek.
- Verf het apparaat niet. Verf kan een correcte werking belemmeren.
- Houd het apparaat uit de buurt van magneten of magneetvelden.
- Om ervoor te zorgen dat uw belangrijke gegevens veilig zijn opgeborgen, moet u deze op minstens twee afzonderlijke plaatsen bewaren, bijvoorbeeld op het apparaat, geheugenkaart of computer, of belangrijke informatie noteren.

Bij langdurig gebruik kan het apparaat warm aanvoelen. In de meeste gevallen is dit normaal. Het apparaat kan automatisch trager worden, apps sluiten, het laden uitschakelen en indien nodig zichzelf uitschakelen om te voorkomen dat het te warm wordt. Als het apparaat niet naar behoren werkt, brengt u het naar het dichtstbijzijnde bevoegde servicepunt.

## RECYCLING



Breng uw gebruikte elektronische producten, batterijen en verpakkingsmateriaal altijd terug naar hiervoor geëigende verzamelpunten. Op deze manier helpt u het ongecontroleerd weggooien van afval tegen te gaan en bevordert u het hergebruik van materialen. Elektrische en elektronische producten bevatten veel kwetsbare materialen, waaronder metalen (zoals koper, aluminium, staal en magnesium) en kostbare metalen (zoals goud, zilver en palladium). Alle materialen van het apparaat kunnen worden hergebruikt als materiaal en energie.



## SYMBOOL VAN EEN DOORGESTREEPTE CONTAINER

### Symbool van een doorgestreepte container



Het symbool van de doorgestreepte container op uw product, in de documentatie of op de verpakking wil zeggen dat alle elektrische en elektronische producten en batterijen na afloop van de levensduur voor gescheiden afvalverzameling moeten worden aangeboden. Bied deze producten niet aan bij het gewone huisvuil: breng ze naar de recycling. Voor meer informatie over het dichtstbijzijnde recyclepunt raadpleegt u de milieudienst van uw plaatselijke overheid.

## INFORMATIE OVER DE BATTERIJ EN DE LADER

### Veiligheidsinformatie van de batterij en de lader

Als u een lader of accessoire loskoppelt, moet u aan de stekker trekken, niet aan het snoer.

Wanneer u de lader niet gebruikt, moet u deze loskoppelen. Als een volledig opgeladen batterij niet wordt gebruikt, wordt deze na verloop van tijd automatisch ontladen.

Bewaar de batterij altijd op een temperatuur tussen 15 °C en 25 °C voor optimale prestaties. Bij extreme temperaturen nemen de capaciteit en levensduur van de batterij af. Een apparaat met een warme of koude batterij kan gedurende bepaalde tijd onbruikbaar zijn. Onopzettelijke kortsluiting kan optreden wanneer een metalen voorwerp in aanraking komt met de metalen strips op de batterij. Dit kan schade veroorzaken aan de batterij of het andere voorwerp.

Gooi batterijen niet in het vuur. De batterijen kunnen dan ontploffen. Houdt u aan de lokale regelgeving. Lever batterijen indien mogelijk in voor recycling. Gooi batterijen niet weg met het huishoudafval.

U mag batterijen nooit ontmantelen, erin snijden, verbuigen, doorboren of anderszins beschadigen. Als een batterij lekt, moet u de vloeistof niet in aanraking laten komen met de huid of ogen. Als dat toch gebeurt, moet u onmiddellijk uw huid en ogen met water afspoelen of medische hulp zoeken. Wijzig de batterij niet, probeer er geen vreemde voorwerpen in te brengen. Stel de batterij niet bloot aan en dompel deze niet onder in water of andere vloeistoffen. Batterijen kunnen ontploffen als deze beschadigd raken.

Gebruik de batterij en lader alleen voor de doelen waarvoor ze bestemd zijn. Onjuist gebruik of gebruik van niet-goedgekeurde of incompatibele batterijen of laders kan het risico van brand, explosie of een ander gevaar met zich meebrengen, en kan de goedkeuring of garantie doen

vervallen. Als u denkt dat de batterij of lader beschadigd is, moet u deze ter inspectie naar een servicepunt of de leverancier van uw telefoon brengen voordat u deze opnieuw gebruikt. Gebruik nooit een beschadigde batterij of lader. Gebruik de lader alleen binnenshuis. Laad het apparaat niet op tijdens een onweersbui.

## KLEINE KINDEREN

Het apparaat en de accessoires zijn geen speelgoed. Ze kunnen kleine onderdelen bevatten. Houd ze buiten het bereik van kleine kinderen.

## MEDISCHE APPARATUUR

Het gebruik van radiozendapparatuur, dus ook van draadloze telefoons, kan het functioneren van onvoldoende beschermde medische apparatuur nadelig beïnvloeden. Raadpleeg een arts of de fabrikant van het medische apparaat om vast te stellen of het voldoende is beschermd tegen externe radiofrequentie-energie.

## GEÏMPLANTEERDE MEDISCHE APPARATEN

Om mogelijke storing te voorkomen, raden fabrikanten van geïmplanteerde medische apparatuur aan om altijd een afstand van minimaal 15,3 centimeter afstand aan te houden tussen het draadloze apparaat en de medische apparatuur. Personen met dergelijke apparaten moeten met het volgende rekening houden:

- Houd het draadloze apparaat altijd op meer dan 15,3 centimeter afstand van het medische apparaat.
- Draag het draadloze apparaat niet in een borstzak.
- Houd het draadloze apparaat tegen het oor aan de andere kant van het lichaam dan de kant waar het medische apparaat zit.
- Schakel het draadloze apparaat uit als er enige reden is om te vermoeden dat er een storing plaatsvindt.
- Volg de instructies van de fabrikant van het geïmplanteerde medische apparaat.

Als u vragen hebt over het gebruik van het draadloze apparaat wanneer u een geïmplanteerd medisch apparaat hebt, neemt u contact op met uw zorginstelling.

## GEHOOR



**Waarschuwing:** Wanneer u de headset gebruikt, kan uw vermogen om geluiden van buitenaf te horen negatief worden beïnvloed. Gebruik de headset niet wanneer dit uw veiligheid in gevaar kan brengen.

Sommige draadloze apparaten kunnen storingen in sommige gehoorapparaten veroorzaken.

## HET APPARAAT TEGEN SCHADELIJKE INHOUD BESCHERMEN

Het apparaat kan worden blootgesteld aan virussen en andere schadelijke inhoud. Wees voorzichtig met het openen van berichten. Berichten kunnen schadelijke software bevatten of anderszins schadelijk zijn voor uw apparaat.

## VOERTUIGEN

Radiosignalen kunnen elektronische systemen in voertuigen beïnvloeden die verkeerd geïnstalleerd of onvoldoende afgeschermd zijn. Raadpleeg voor meer informatie de fabrikant van uw voertuig of van de hierin geïnstalleerde apparatuur. Het apparaat mag alleen door bevoegd personeel in een voertuig worden gemonteerd. Ondeskundige installatie kan risico's opleveren en de garantie ongeldig maken. Controleer regelmatig of de draadloze apparatuur in het voertuig nog steeds goed bevestigd is en naar behoren functioneert. Bewaar of vervoer geen brandbare of explosieve materialen in dezelfde ruimte als het apparaat of de bijbehorende onderdelen of accessoires. Plaats het apparaat of de accessoires daarom nooit in de ruimte vóór de airbag.

## OMGEVINGEN MET EXPLOSIEGEVAAR

Schakel het apparaat uit als u zich in mogelijk explosieve omgevingen bevindt, zoals vlakbij benzinepompen. Vonken kunnen een explosie of brand veroorzaken die kan resulteren in letsel of de dood. Let op beperkingen in gebieden met brandstof, chemische bedrijven of waar explosiewerkzaamheden worden uitgevoerd. Omgevingen met een explosiegevaar zijn mogelijk niet altijd duidelijk aangegeven. Dit zijn meestal omgevingen waar u wordt aangeraden uw motor uit te schakelen, het benedendeks-gedeelte op boten, plaatsen voor overdracht en opslag van chemische stoffen en omgevingen waar de lucht chemische stoffen of deeltjes bevat. Informeer bij de fabrikanten van voertuigen die op vloeibare gassen rijden (zoals propaan of butaan) of dit apparaat in de omgeving daarvan veilig kan worden gebruikt.

## INFORMATIE OVER CERTIFICATIE (SAR)

**Dit mobiele apparaat voldoet aan de richtlijnen voor blootstelling aan radiogolven.**

Dit mobiele apparaat is een radiozender en -ontvanger. Het is ontworpen om de limiet voor blootstelling aan radiogolven niet te overschrijden (elektromagnetische radiofrequentievelen), aanbevolen door internationale richtlijnen van de onafhankelijke wetenschappelijke organisatie ICNIRP. Deze richtlijnen omvatten belangrijke veiligheidsmarges die bedoeld zijn om de bescherming van alle personen te waarborgen, ongeacht hun leeftijd en gezondheidstoestand. De richtlijnen voor blootstelling zijn gebaseerd op de SAR (Specific Absorption Rate). Dit is een uitdrukking voor de hoeveelheid radiofrequentie-energie (RF) die in het hoofd of op het lichaam beland wanneer het apparaat aan het zenden is. De ICNIRP SAR-limiet voor mobiele apparaten is 2,0 W/kg gemiddeld over 10 gram lichaamsweefsel.

SAR-tests worden uitgevoerd met het apparaat in standaard gebruiksposities, waarbij het in alle frequentiebanden het hoogst toegestane energieniveau uitzendt.

Raadpleeg [www.nokia.com/phones/sar](http://www.nokia.com/phones/sar) voor de maximale SAR-waarde van het apparaat.

Dit apparaat voldoet aan de richtlijnen voor blootstelling aan radiosignalen bij gebruik tegen het hoofd of wanneer het apparaat minstens 1,5 centimeter uit de buurt van het lichaam wordt gehouden. Wanneer het apparaat op het lichaam wordt gedragen in een draagtasje, riemclip of andere vorm van apparaathouder, mogen deze hulpmiddelen geen metaal bevatten en moet er minimaal voor bovengenoemde afstand van het lichaam worden gezorgd.

Voor het verzenden van gegevens of berichten is een goede verbinding met het netwerk nodig. Het verzenden wordt mogelijk vertraagd tot een dergelijke verbinding beschikbaar is. Houd u aan de instructies voor de afstand tot het lichaam totdat het verzenden is beëindigd.

Tijdens algemeen gebruik liggen de SAR-waarden gewoonlijk beduidend lager dan de hierboven weergegeven waarden. Dit komt doordat het stroomverbruik van uw mobiele telefoon automatisch wordt verlaagd wanneer er geen volledige energie voor de oproep nodig is. Dit is bedoeld voor systeemefficiëntie en het minimaliseren van storingen op het netwerk. Hoe lager het uitgangsvermogen, hoe lager de SAR-waarde.

Apparaatmodellen hebben mogelijk verschillende versies en meer dan één waarde. Component- en ontwerpwijzigingen kunnen in de loop der tijd voorkomen en sommige wijzigingen kunnen de SAR-waarden beïnvloeden.

Ga voor meer informatie naar [www.sar-tick.com](http://www.sar-tick.com). Onthoud dat mobiele apparaten, zelfs als u geen spraakoproep plaatst, mogelijk zenden.

De Wereldgezondheidsorganisatie (WHO) heeft verklaard dat huidige wetenschappelijke gegevens niet aangeven dat er speciale voorzorgsmaatregelen nodig zijn bij het gebruik van mobiele apparaten. Als u geïnteresseerd bent in het verminderen van uw blootstelling, raden ze aan uw gebruik te beperken of een handsfree kit te gebruiken om het apparaat uit de buurt van uw hoofd en lichaam te houden. Ga voor meer informatie, uitleg en discussies over blootstelling aan radiosignalen naar de website van het WHO op [www.who.int/peh-emf/en](http://www.who.int/peh-emf/en).

## OVER DIGITAL RIGHTS MANAGEMENT (DRM)

Houd u bij het gebruik van dit apparaat aan alle regelgeving en respecteer lokale gebruiken, privacy en legitieme rechten van anderen, waaronder auteursrechten. Auteursrechtbescherming kan verhinderen dat u foto's, muziek en andere inhoud kunt kopiëren, wijzigen of overdragen.

## COPYRIGHTS EN ANDERE VERMELDINGEN

### Copyrights

De beschikbaarheid van producten, functies, apps en diensten kan per regio verschillen. Neem voor meer informatie contact op met uw dealer of uw serviceprovider. Dit apparaat bevat

mogelijk onderdelen, technologie of software die onderhevig zijn aan wet- en regelgeving betreffende export van de VS en andere landen. Ontwijking in strijd met de wetgeving is verboden.

De inhoud van dit document wordt zonder enige vorm van garantie verstrekt. Tenzij vereist krachtens het toepasselijke recht, wordt geen enkele garantie gegeven betreffende de nauwkeurigheid, betrouwbaarheid of inhoud van dit document, hetzij uitdrukkelijk hetzij impliciet, daaronder mede begrepen maar niet beperkt tot impliciete garanties betreffende de verkoopbaarheid en de geschiktheid voor een bepaald doel. HMD Global behoudt zich te allen tijde het recht voor zonder voorafgaande kennisgeving dit document te wijzigen of te herroepen.

Voor zover maximaal toegestaan op grond van het toepasselijke recht, zal HMD Global of een van zijn licentiehouders onder geen omstandigheid aansprakelijk zijn voor enig verlies van gegevens of inkomsten of voor enige bijzondere, incidentele of indirecte schade of gevolgschade van welke oorzaak dan ook.

Reproductie, overdracht of distributie van de gehele of gedeeltelijke inhoud van dit document in enige vorm zonder voorafgaande schriftelijke toestemming van HMD Global is verboden. HMD Global voert een beleid dat gericht is op voortdurende ontwikkeling. HMD Global behoudt zich het recht voor zonder voorafgaande kennisgeving wijzigingen en verbeteringen aan te brengen in de producten die in dit document worden beschreven.

HMD Global doet geen toezeggingen, biedt geen garantie en neemt geen verantwoordelijkheid voor de functionaliteit, inhoud of ondersteuning voor apps van derden die bij het apparaat worden geleverd. Door een app te gebruiken, erkent u dat deze zonder enige vorm van garantie wordt verstrekt.

Het downloaden van kaarten, spelletjes, muziek en video's, en het uploaden van afbeeldingen en video's kan leiden tot de overdracht van grote hoeveelheden gegevens. Uw serviceprovider kan kosten voor gegevensoverdracht in rekening brengen. De beschikbaarheid van bepaalde producten, diensten en functies kan per regio verschillen. Neem contact op met uw lokale dealer voor meer informatie en de beschikbaarheid van taalopties.

Bepaalde functies, functionaliteit en productspecificaties kunnen afhankelijk zijn van een netwerk. Hiervoor kunnen extra voorwaarden gelden of extra kosten in rekening worden gebracht.

Alle geleverde specificaties, functies en overige productinformatie is onderhevig aan wijziging zonder kennisgeving vooraf.

HMD Global Privacybeleid, beschikbaar op <http://www.nokia.com/phones/privacy>, is van toepassing op uw gebruik van uw telefoon.

HMD Global Oy is de exclusieve licentiehouders van het merk Nokia voor telefoons en tablets. Nokia is een gedeponeerd handelsmerk van Nokia Corporation.

Het Bluetooth-woordmerk en de logo's zijn het eigendom van Bluetooth SIG, Inc. en het gebruik van dergelijke merken door HMD Global is onder licentie.